

Ванна моечная стационарная двухсекционная(1300x700x800)

Расположение слива в центре с линиями зига,
выпуск 1 1/4 дюйма с нержавеющей сеткой модели
M200

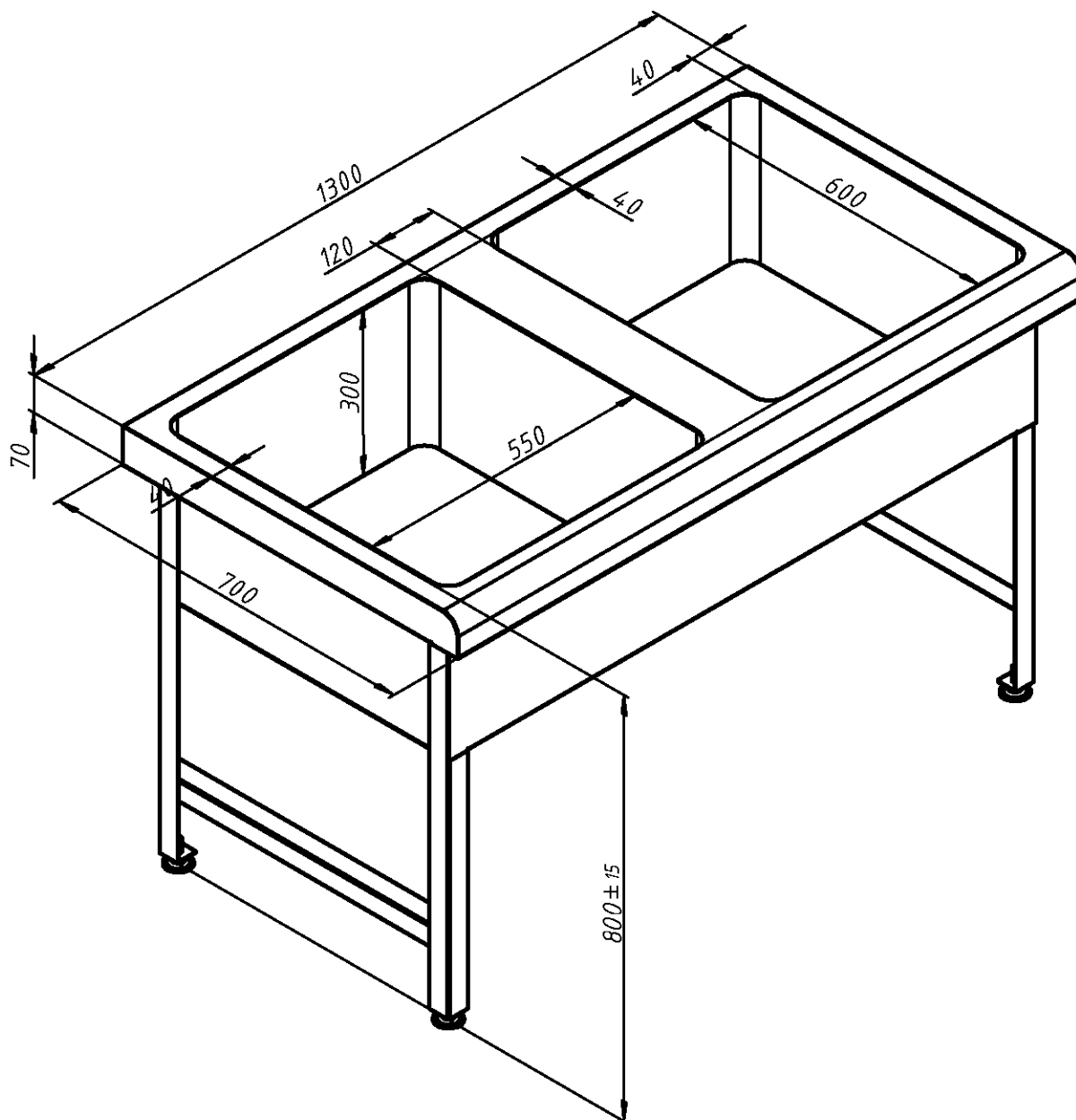

Материал:

нержавеющая сталь AISI 304 (1,5 мм)

Масса:

37,4кг.